

Pannello SLIM a led 600x600

Pannello luminoso slim a led per applicazioni da interno, adatto per installazione a controsoffitto o a sospensione.



[Descrizione dettagliata](#)

Il pannello luminoso a led ultra slim è un'innovativo oggetto di design sviluppato e realizzato per illuminare, in modo uniforme e senza fenomeni di abbagliamento, gli ambienti in cui è collocato.

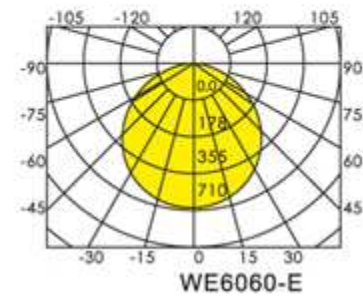
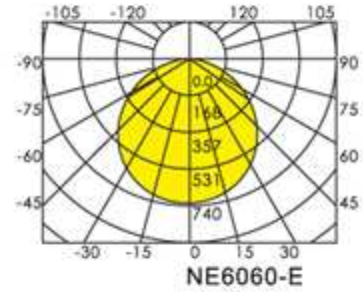
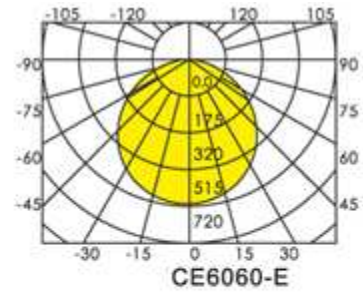
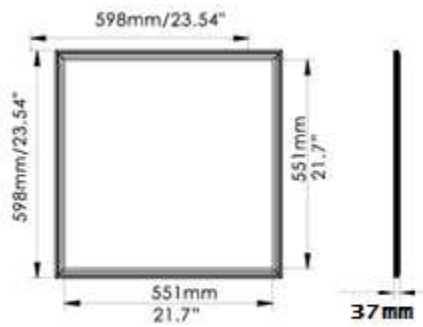
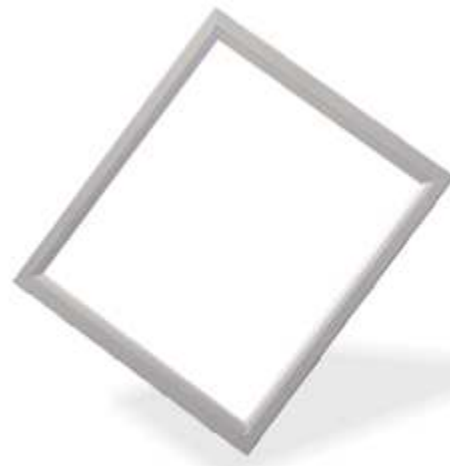

L'intera superficie del pannello diffonde il flusso luminoso con un angolo di 120° grazie a un polimero lavorato al laser e sostituisce le classiche plafoniere con lampadine ad incandescenza e le plafoniere con i tubi al neon.

Il pannello a led è adatto per essere inserito nel controsoffitto, a sospensione, a soffitto o appoggio.



Il Pannello luminoso a LED è una soluzione innovativa e tecnologica adatta all'illuminazione di case private, alberghi, ristoranti, uffici, centri benessere, supermercati e molto altro ancora.

CARATTERISTICHE ENERGETICHE

Il Pannello led fornisce una quantità di luce pari a una plafoniera contenete 6 lampadine ad incandescenza da 60 w

48w LED = 360W AD INCANDESCENZA

RISPARMIO ENERGETICO DEL 83%!!!

INSTALLAZIONE

Facile installazione e cablaggio alla rete elettrica.

Il pannello viene collegato ad un driver alimentatore tramite semplici connettori.



ISTRUZIONI PER IL CABLAGGIO

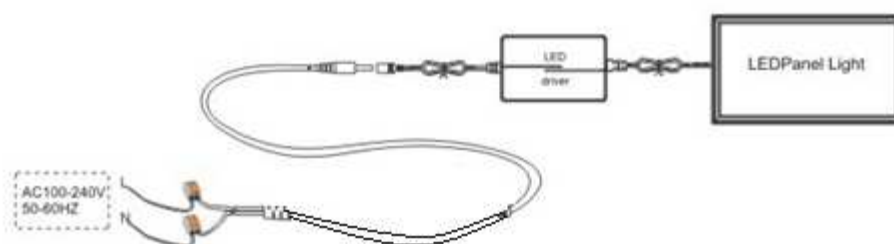

ISTRUZIONI PER IL MONTAGGIO

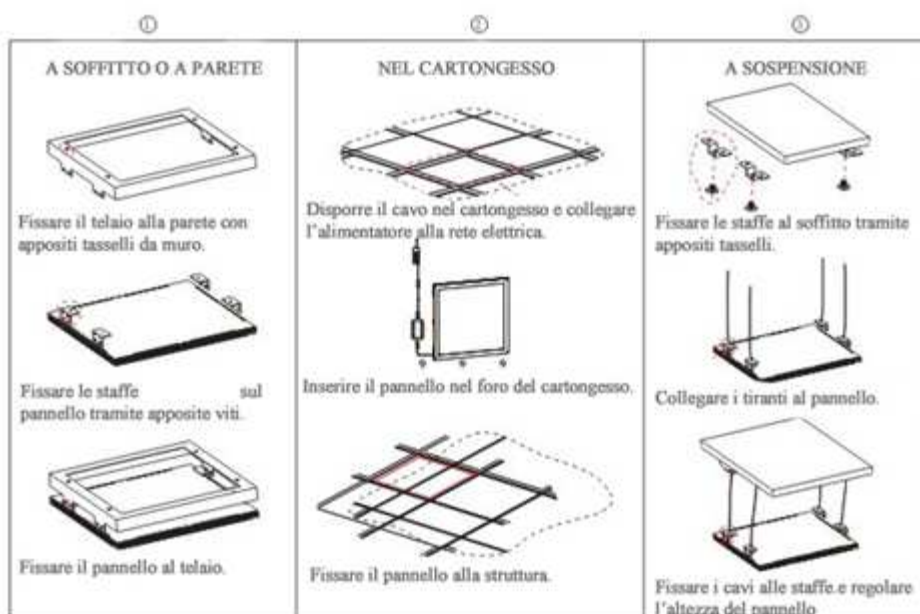

CARATTERISTICHE TECNICHE

DIMENSIONE	600 x 600 x 37 mm
PESO	6.5 Kg
N° DI LED	784 SMD 2835 super luminosi
TENSIONE	36 V DC
POTENZA	48 W
LUMEN	4800
ANGOLO DEL FASCIO	120 °
VITA OPERATIVA	> 30000 h